

FERVE

F-2124



E PRECAUCIONES

GB PRECAUTIONS

F PRÉCAUTIONS

D VORSICHTSMASSNAHMEN

NL WAARSCHUWINGEN



- Lea el manual de instrucciones antes de usar el FERVE F-2124.
- Read the instruction manual before using the FERVE F-2124.
- Veuillez lire le manuel d'instructions avant d'utiliser le FERVE F-2124.
- Lesen Sie vor der Benutzung des FERVE F-2124 die Bedienungsanleitung.
- Lees de gebruiksaanwijzing aandachtig door alvorens de FERVE F-2124.



- Evite las llamas y chispas.
- Avoid flames and sparks.
- Eviter flammes et étincelles.
- Offene Flammen und Funken.
- Vermijdt vuur en vonken.



- ¡Atención! Gas explosivo.
- Attention! Explosive gas.
- Attention! Gaz explosif.
- Achtung! Explosionsgefahr durch Gas.
- Let op! Knalgas.



- Utilícelo en un lugar ventilado.
- Use it in a well-ventilated place.
- Utilisez-le dans un lieu aéré.
- Benutzen Sie das Gerät in einem belüfteten Raum.
- Gebruik het apparaat in een geventileerde ruimte.



- No exponga el aparato a la lluvia.
- Do not expose the equipment to rain.
- N'exposez pas l'appareil à la pluie.
- Setzen Sie das Gerät nicht dem Regen Aus.
- Zet het apparaat niet in de regen.



- El ácido de las baterías es corrosivo.
- Battery acid is corrosive.
- L'acide des batteries est corrosif.
- Die Säure der Batterie ist korrosiv.
- Het accuzuur is corrosief.



FERVE F-2124

BOOSTER

12 V 1200 A
24 V 600 A

PEAK



12 V 3000 A
24 V 1500 A



2 x 12 V - 28 Ah

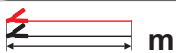

1,65 m



35 mm²

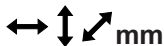

430 x 820 x 260



32,250 kg

Cargador automático de baterías interno - Internal automatic battery charger - Chargeur automatic de batteries interne - Internes automatische Batterieladegerät - Interne automatische acculader

• 230 V ~ 50/60 Hz • 83 W • 12 V • 5 A

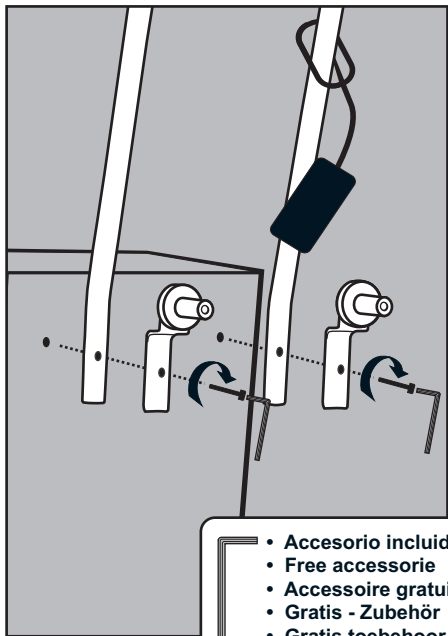
1

- **Accesorio incluido**
- **Free accessorie**
- **Accessoire gratuit**
- **Gratis - Zubehör**
- **Gratis toebehoor**

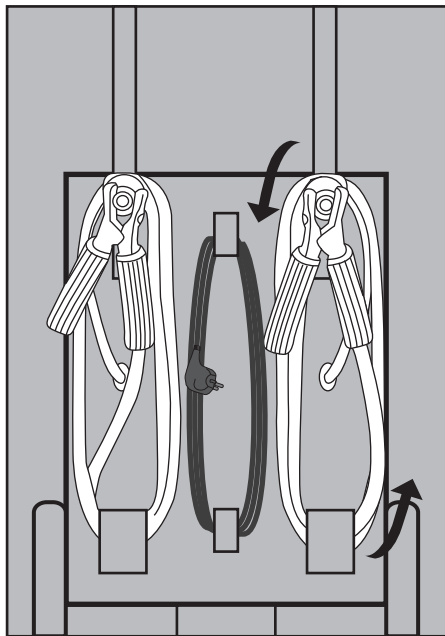
2

E CARGA DEL FERVE F-2124

GB CHARGING THE FERVE F-2124

F CHARGEMENT DU FERVE F-2124

D AUFLADEN DES FERVE F-2124

NL OPLADEN VAN DE FERVE F-2124

1

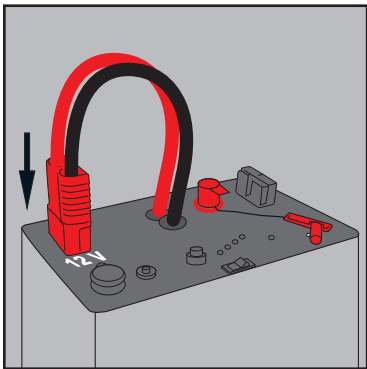

2

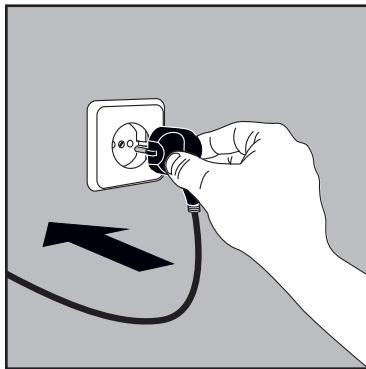

3

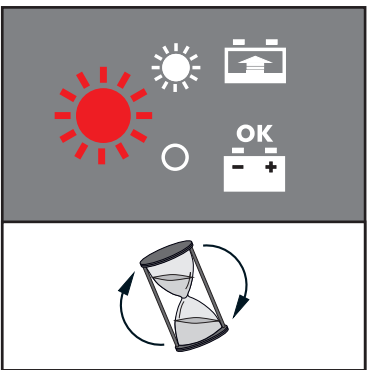

4



E MANTENIMIENTO

GB MAINTENANCE

F ENTRETIEN

D INSTANDHALTUNG

NL ONDERHOUD

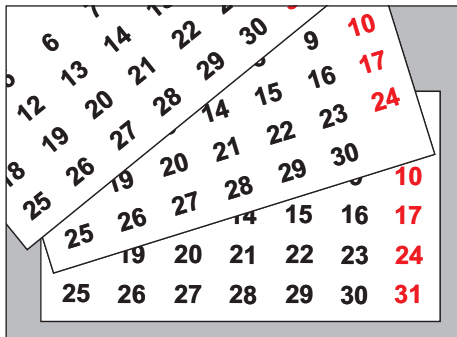

- Si no lo usa, cargue el FERVE F-2124 cada 3 meses.
- When not in use, charge the FERVE F-2124 every 3 months.
- Lorsque vous ne l'utiliserez pas, chargez le FERVE F-2124 tous les 3 mois.
- Wird das FERVE F-2124 nicht gebraucht, sollte es alle 3 Monate geladen werden.
- Laad de FERVE F-2124 iedere 3 maanden als u hem niet gebruikt.

E**COMPROBACIÓN DEL ESTADO DE CARGA
DE LAS BATERÍAS DEL F-2124****GB****TESTING THE STATE OF CHARGE OF F-2124
BATTERIES****F****VÉRIFICATION DE L'ÉTAT DE CHARGE DES
BATTERIES DU F-2124****D****ÜBERPRÜFUNG DES LADEZUSTANDS
(F-2124 BATTERIEN)****NL****HET TESTEN VAN DE F-2124 ACCU'S CONDITIE**

1

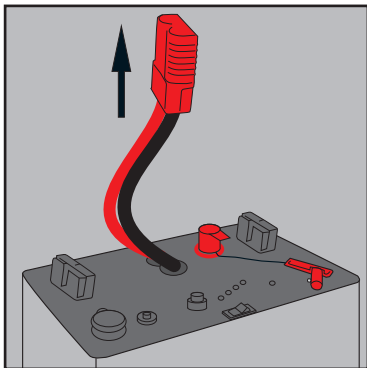

2

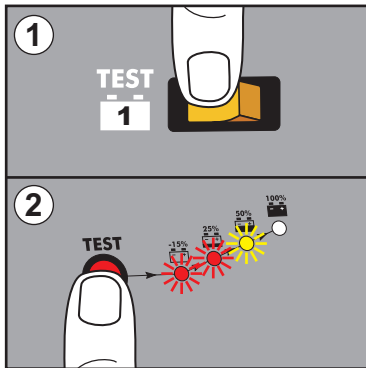

3

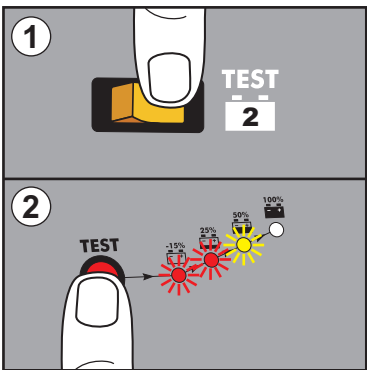

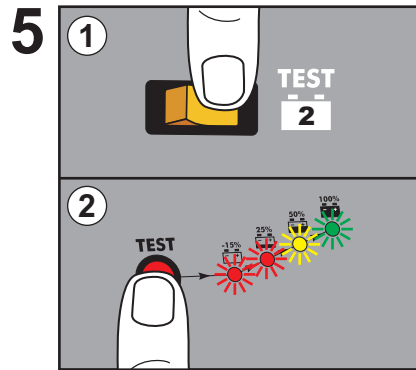
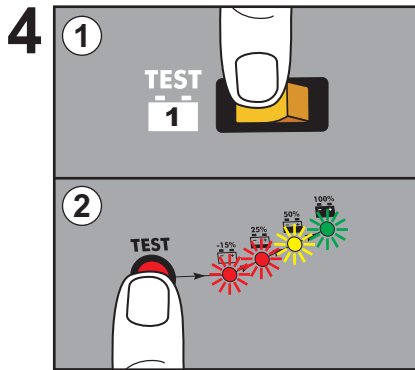

OK

12 V

E INSTRUCCIONES PARA EL ARRANQUE

GB START-UP INSTRUCTIONS

F INSTRUCTIONS POUR LE DÉMARRAGE

D ANWEISUNGEN FÜR DEN GEBRAUCH
ALS STARTHILFE

NL AANWIJZINGEN VOOR HET STARTEN

1



PAG. 9 - 11

2

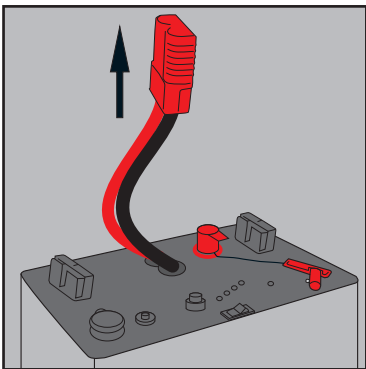

3

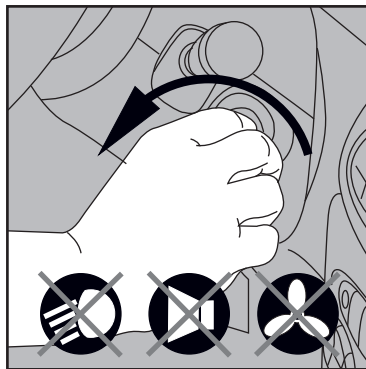

4

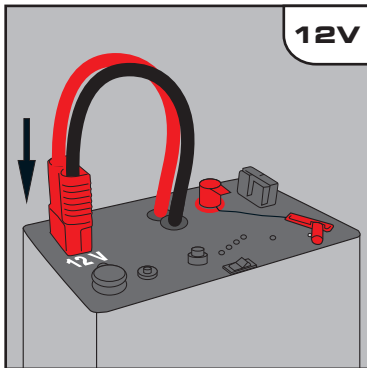

5

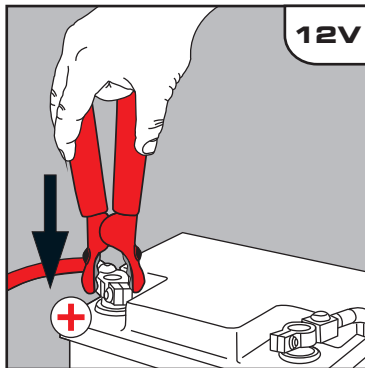

6

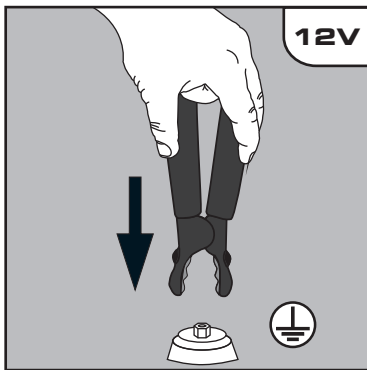

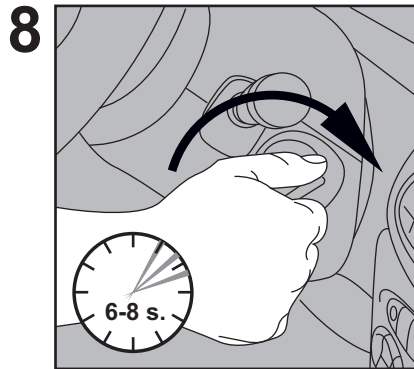
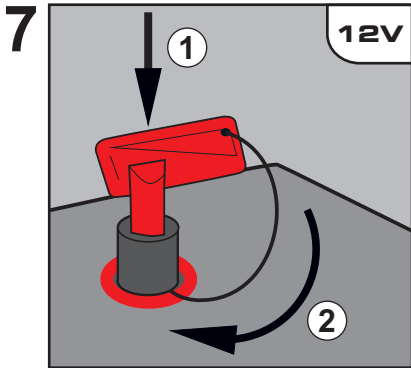

- (E)** • No insista más de 6 a 8 segundos y espere 3 minutos entre cada intento.
- (GB)** • Do not try for more than 6 to 8 seconds and wait at least 3 minutes between each attempt.
- (F)** • N'insistez pas plus de 6 à 8 secondes et attendez 3 minutes entre chaque tentative.
- (D)** • Versuchen Sie es nicht länger als 6 bis 8 Sekunden, und warten Sie vor jedem erneuten Versuch 3 Minuten.
- (NL)** • Start niet langer dan 6 tot 8 seconden en wacht 3 minuten tussen elke poging.

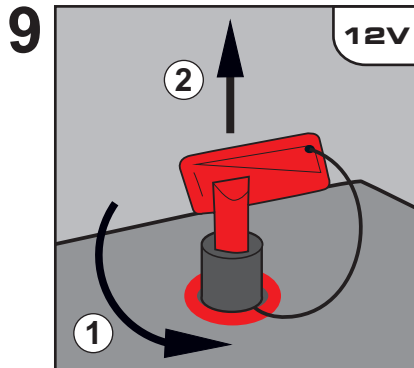

10

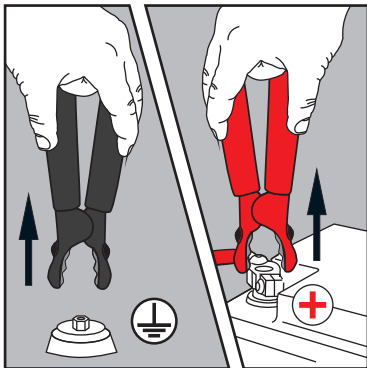

11

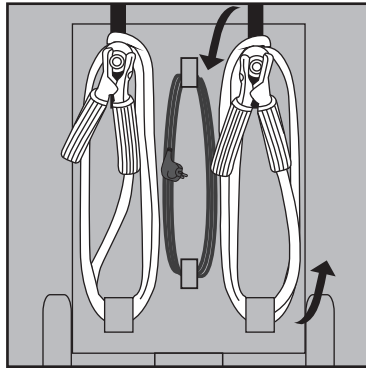

- E** • Después de efectuar una ayuda de arranque, ponga a cargar a continuación el FERVE F-2124 (pag. 6-8).
- GB** • After using the starter assistant, proceed to charge the FERVE F-2124 (pag.6-8).
- F** • Après l'utilisation du FERVE F-2124, ne pas oublier de le recharger pour le futur (pag. 6-8).
- D** • Nach Durchführen einer Starthilfe das FERVE F-2124 zum Laden anschließen (pag. 6-8).
- NL** • Na de FERVE F-2124 als hulp bij het starten gebruikt te hebben, dient deze weer opgeladen te worden (pag. 6-8).

24 V

E INSTRUCCIONES PARA EL ARRANQUE

GB START-UP INSTRUCTIONS

F INSTRUCTIONS POUR LE DÉMARRAGE

D ANWEISUNGEN FÜR DEN GEBRAUCH
ALS STARTHILFE

NL AANWIJZINGEN VOOR HET STARTEN

1



PAG. 9 - 11

2

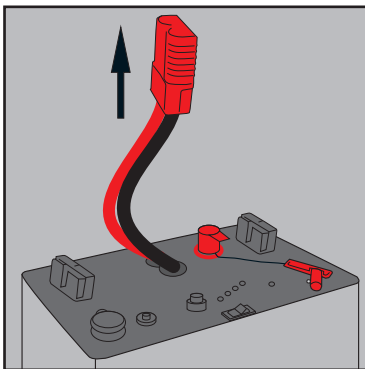

3

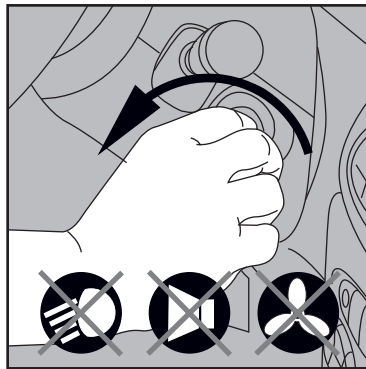

4

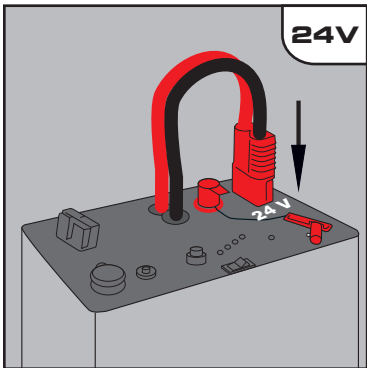

5

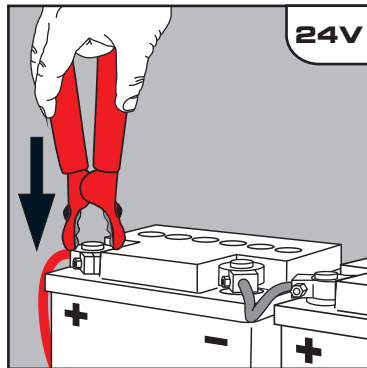

6

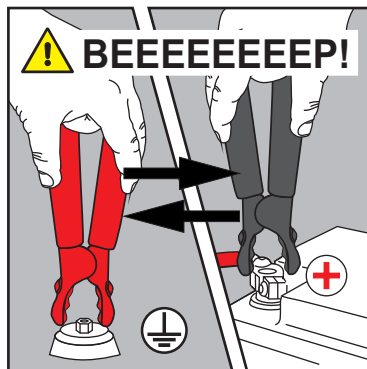
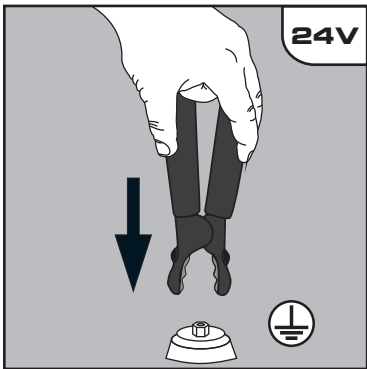

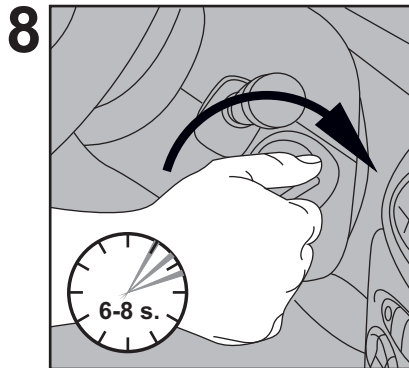
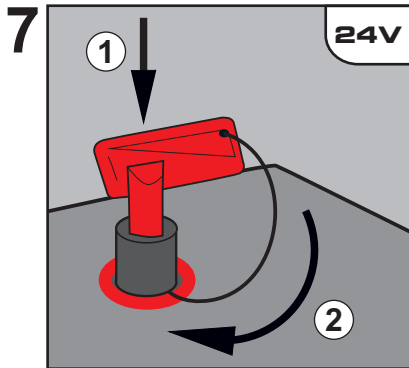

- (E)** • No insista más de 6 a 8 segundos y espere 3 minutos entre cada intento.
- (GB)** • Do not try for more than 6 to 8 seconds and wait at least 3 minutes between each attempt.
- (F)** • N'insistez pas plus de 6 à 8 secondes et attendez 3 minutes entre chaque tentative.
- (D)** • Versuchen Sie es nicht länger als 6 bis 8 Sekunden, und warten Sie vor jedem erneuten Versuch 3 Minuten.
- (NL)** • Start niet langer dan 6 tot 8 seconden en wacht 3 minuten tussen elke poging.

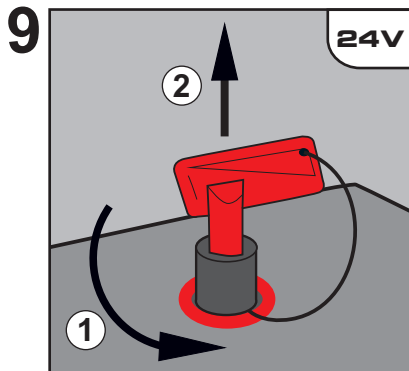

10

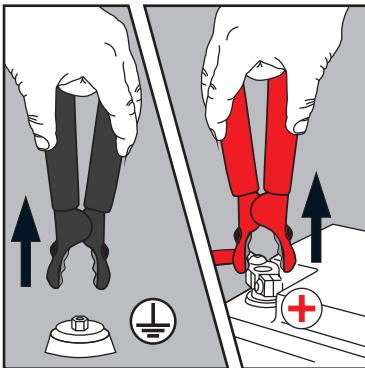

11

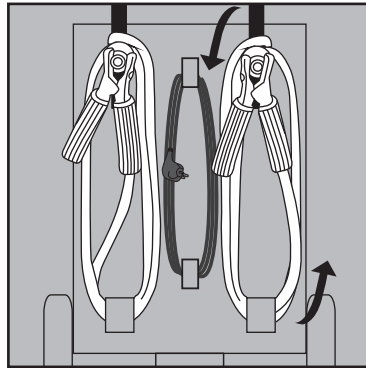

- E** • Después de efectuar una ayuda de arranque, ponga a cargar a continuación el FERVE F-2124 (pag. 6-8).
- GB** • After using the starter assistant, proceed to charge the FERVE F-2124 (pag.6-8).
- F** • Après l'utilisation du FERVE F-2124, ne pas oublier de le recharger pour le futur (pag. 6-8).
- D** • Nach Durchführen einer Starthilfe das FERVE F-2124 zum Laden anschließen (pag. 6-8).
- NL** • Na de FERVE F-2124 als hulp bij het starten gebruikt te hebben, dient deze weer opgeladen te worden (pag. 6-8).

E FUENTE DE ALIMENTACIÓN PORTÁTIL

GB PORTABLE SUPPLY SOURCE

F SOURCE D'ALIMENTATION PORTABLE

D MOBILES NETZTEIL

NL DRAAGBARE VOEDINGSBRON

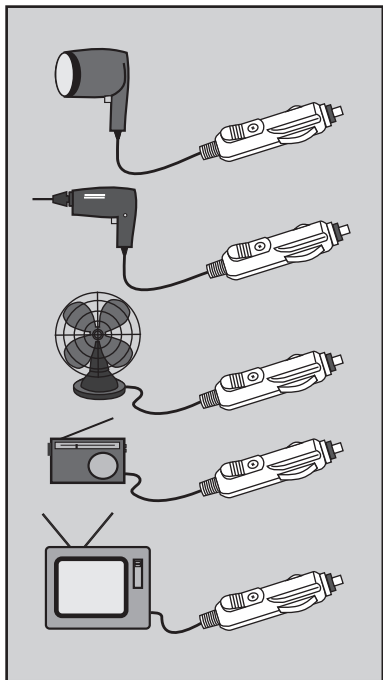

12 V →

24 V →

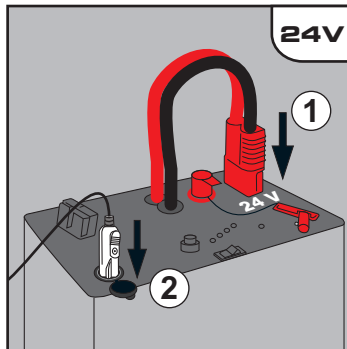
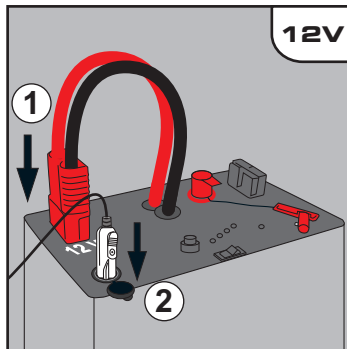

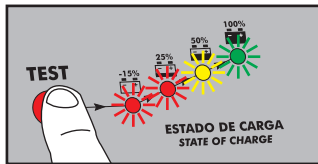

12 V

Potencia en vatios (W) Power in watts (W) Puissance en watts (W) Leistung in Watt (W) Vermogen in watt (W)
12
24
48
96
204

Intensidad en amperios (A) Current in amperes (A) Intensité en ampères (A) Stromstärke in Ampere (A) Stroomsterkte in ampère (A)
1
2
4
8
17

Horas de autonomía Hours of self-operation Heures d'autonomie Betriebsstunden Bereik in uren
56
28
14
7
3,5

24 V

Potencia en vatios (W) Power in watts (W) Puissance en watts (W) Leistung in Watt (W) Vermogen in watt (W)
24
48
96
204
408

Intensidad en amperios (A) Current in amperes (A) Intensité en ampères (A) Stromstärke in Ampere (A) Stroomsterkte in ampère (A)
1
2
4
8
17

Horas de autonomía Hours of self-operation Heures d'autonomie Betriebsstunden Bereik in uren
28
14
7
3,5
1,6

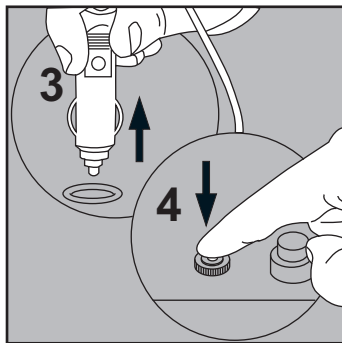
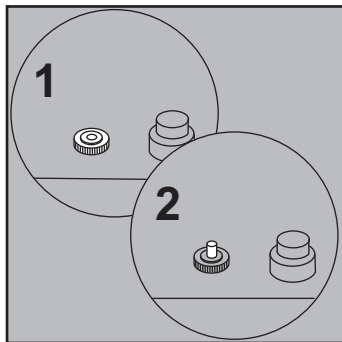

- E** • Si durante el servicio se produjese una sobrecarga o hubiese un cortocircuito, actuaría el fusible de protección de 20 A. En este caso, desconecte el enchufe del conector y reponga el botón del fusible para disponer de nuevo de energía.
- GB** • Should an overcharge or a short-circuit occur during the operation, the 20 A protection fuse would operate. In this event, proceed to disconnect the plug from the socket and reset the fuse switch for energy supply.
- F** • Si pendant le service une surcharge ou un court-circuit aurait lieu, le fusible de protection de 20 A agirait automatiquement. Dans ce cas, procédez à débrancher la fiche du connecteur et remplacez le poussoir du fusible afin d'obtenir de l'énergie à nouveau.
- D** • Tritt während dem Betrieb eine Überlastung oder ein Kurzschluß auf, wirkt die 20 A Sicherung. In diesem Fall ziehen Sie den Stecker vom Anschluß ab und reaktivieren Sie die Sicherung, damit Sie wieder über Strom verfügen können.
- NL** • Bij overbelasting of kortsluiting treedt de veiligheidszekering van 20 A in werking. Haal in dat geval de stekker eruit en zet de knop van de zekering terug.



EU/UE

**DECLARACIÓN DE CONFORMIDAD
DECLARATION OF CONFORMITY
DÉCLARATION DE CONFORMITÉ
KONFORMITÄTSERKLÄRUNG
CONFORMITEITSVERKLARING**

Nosotros, We, Nous, Wir, Wij

FERVE, S.A.

declaramos, bajo nuestra única responsabilidad, que el producto
declare, under our sole responsibility, that the product
déclarons, sur notre seule responsabilité, que le produit
erklären, in alleiniger Verantwortung, daß das Produkt
verklaren, onder onze eigen verantwoordelijkheid, dat de producten

Arrancador / Booster / Démarreur / Anlasser / Starter

F-2124

al cual esta declaración se refiere, es conforme a la siguiente norma:
to which this declaration relates, is in conformity with the following standard:
auquel se réfère cette déclaration, est conforme à la norme :
auf das sich diese Erklärung bezieht, mit der folgenden Norm:
waar deze verklaring zich op richt, in overeenstemming is met de volgende
standaard:

EN 60335 - 1

EN 60335 - 2 - 29

según las disposiciones de la Directiva:
following the provisions of Directive:
conformement aux dispositions de Directive :
Gemäß den Bestimmungen der Richtlinie:
volgens de richtlijn:

73 / 23 EWG

El Vendrell, 04/2011

E GARANTÍA

El FERVE F-2124 está garantizado contra todo defecto de fabricación por un período de 24 meses a partir de la fecha de compra, mientras que la batería tiene una garantía de 3 meses.

Todas las sustituciones de batería serán hechas únicamente por el fabricante o servicio técnico autorizado, y serán motivo de inspección visual e interna.

No se cambiarán las baterías devueltas que hayan sido objeto de sobrecargas, tengan los terminales derretidos o se encuentren profundamente descargadas.

GB WARRANTY

The FERVE F-2124 is guaranteed against all manufacturing defects for a period of 24 months after the date of purchase, whereas the battery is guaranteed for 3 months.

All battery replacements shall be made exclusively by the manufacturer or authorized technical service, and shall be motive for visual and internal inspection.

Returned batteries that have been subject to overcharging, have melted terminals or are profoundly discharged will not be exchanged.

F GARANTIE

Le FERVE F-2124 est garantie contre tout défaut de fabrication pour une période de 24 mois à compter de la date d'achat. La batterie est, elle, garantie 3 mois.

Toutes les remplacements de batteries seront effectués uniquement par le fabricant ou par le service technique

autorisé, et feront l'objet d'une inspection visuelle et interne.

Les batteries retournées ayant fait l'objet de surcharges, ayant les bornes fondues ou se trouvant profondément déchargées, ne seront pas changées.

D GARANTIE

Für den Starter FERVE F-2124 wird ein Garantiezeitraum von 24 Monaten ab Kaufdatum für jede Art von Herstellungsfehler eingeräumt, während für die Batterie 3 Monate Garantie gewährt werden.

Jeder Batterieersatz darf ausschließlich vom Hersteller oder von einem dazu ermächtigten technischen Service durchgeführt werden und wird sowohl einer externen Sichtkontrolle als auch einer internen Prüfung unterzogen. Es werden keine Batterien ersetzt, die aufgrund von Überlastung, geschmolzener Kabelschuhe oder extremer Entladung nicht mehr in Ordnung sind.

NL GARANTIE

De garantie op starter FERVE F-2124 dekt defecten in de fabricage gedurende 24 maanden na datum van aankoop, terwijl de accu een garantie van 3 maanden heeft.

Het vervangen van de accu wordt uitsluitend door de fabrikant of een erkende technische dienst uitgevoerd en de accu's worden visueel en inweding gecontroleerd. Geretourneerde accu's die overbelast of volledig ontlaad zijn alsmede accu's waarvan de polen gesmolten zijn, worden niet vervangen.