

## EFFEMME Scherenhebebühne UP50, Modell UP50ASLT/SS

für den Einbau überflur, mit integriertem Radfreiheber, mit Aussparungen vorne und Schiebepplatten hinten, für die Achsvermessung

- Version überflur mit Auffahrampen und Abrollsicherung
- Radfreiheber ausziehbar
- Ausgerüstet mit Aussparungen vorne für die Aufnahme von Drehplatten. Die Grundplatte ist höhenverstellbar für unterschiedliche Drehplattensysteme. Im Lieferumfang sind Füllplatten enthalten, die gemeinsam mit der Drehplatte die Aussparung ausfüllen. Wird keine Drehplatte verwendet, müssten zusätzliche Füllplatten bestellt werden (COP45-50).
- Ausgerüstet mit Schiebepplatten hinten, pneumatisch blockierbar
- Ausgerüstet mit pneumatischer Sicherheitsklinke (SM-EFFEMME)
- Radfreiheber (Tragkraft 4'000 kg) mit Auszug
- Hydraulischer Gleichlauf der Fahrbahnen und des Radfreihebers
- Hydraulische Sicherheit durch Drosselrückschlagventil
- Überlast - Sicherheitsventil
- Senkkontrollventil
- Vorrichtung für manuelle Notabsenkung bei Stromausfall
- Akustisches Warnsignal für den letzten Senkabschnitt
- Sicherheitsklinke pneumatisch

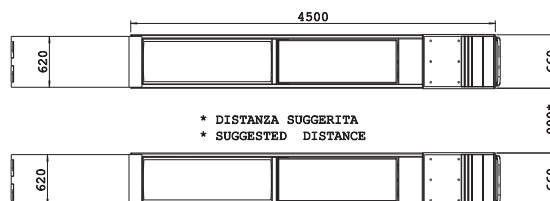
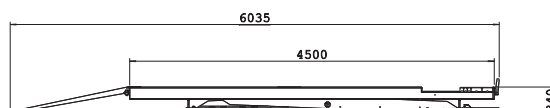
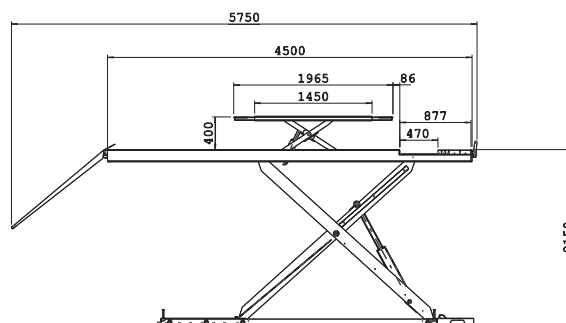

### Technische Daten:

Tragkraft: Fahrbahn: 5'000 kg / Radfreiheber: 3'500 kg  
 Hubhöhe: Fahrbahn: 2'150 mm  
 Radfreiheber: 500 mm  
 Überfahrhöhe: 340 mm  
 Fahrbahnlänge: 4'500 mm  
 Länge Radfreiheber: ausziehbar von 1'450 auf 1'980 mm  
 Fahrbahnbreite: 660 mm  
 Hubzeit: ca. 55 s  
 Motor: 400 V/50 Hz/3 kW (4-pol)  
 Absicherung: min. 12 A  
 Inhalt Hydrauliköl: 25 Liter  
 Farbe: RAL7016 anthrazitgrau  
 Gewicht der Fahrbahnen: 2'300 kg

### Standardzubehör inklusiv:

- 4 Stk. Auflagegummi, 40 mm
- 4 Meter Schlauch/Kabelsatz zu Steuerpult
- Dübel für die Bodenbefestigung

# Optionen

RAL-UP45/50	Aufpreis Sonderlackierung UP 45/50, pro RAL Farbe, pro Hebebühne
HVLP32/05	Mehrbereichshydrauliköl, ISO VG32 Kanister à 4,4 kg / 5 Liter
HVLP32/23	Mehrbereichshydrauliköl, ISO VG32 Kanister à 20 kg / 23 Liter
SCHIFTPLATTEN02	Kunststoffschiftplatten Länge: 600 mm / Breite 100 mm / Dicke 2 mm
SCHIFTPLATTEN03	Kunststoffschiftplatten Länge: 600 mm / Breite 100 mm / Dicke 3 mm
SCHIFTPLATTEN05	Kunststoffschiftplatten Länge: 600 mm / Breite 100 mm / Dicke 5 mm
GRAN-UP45/50	Antirutschbeschichtung für Plattform UP45/50
SM-EFFEMME	pneumatische Sicherheitsklinke (bei AS und ASLT inkl.)
SPT-45N/AS	Schlauch-/Kabelverlängerung pro Meter für N und AS Modelle (4 Meter inkl.)
SPT-45LT/ASLT	Schlauch-/Kabelverlängerung pro Meter für LT und ASLT Modelle (4 Meter inkl.)
4025-25MM	Schutzschlauch 25 mm Preis pro Meter
4025-52MM	Schutzschlauch 52 mm Preis pro Meter
4025-76MM	Schutzschlauch 76 mm Preis pro Meter
50UP1941	Abdeckblech 1'000 mm
50UP1943	Winkelabdeckblech
TEUP50	Einbaurahmen verzinkt
GALVBUP45-50N/AS	Bodenrahmen, feuerverzinkt für N/AS
GALVBUP45-50LT/ASLT	Bodenrahmen, feuerverzinkt für LT/ASLT
GALVAUP45-50N/AS	Schere, kaltverzinkt für N/AS
GALVAUP45-50LT/ASLT	Schere, kaltverzinkt für LT/ASLT
GALVPUP45-50N/AS	Plattform, feuerverzinkt für N/AS
GALVPUP45-50LT/ASLT	Plattform, feuerverzinkt für LT/ASLT
CATUP45-50I	Kaltverzinkte Abrollsicherung für I
CATUP45-50SS	Kaltverzinkte Auffahrrampe und Abrollsicherung für SS
GUC	Laufschiene für Achsfreiheber
COP45-50	Füllbleche für vordere Aussparungen für Drehplatten
AP-LUP.650.450.H50	Füllplatte aus Gummi 650 x 450 x 50 mm
LD42-UP45	Aufpreis für Fahrbahnlänge 4'200 mm
LD48-UP45	Aufpreis für Fahrbahnlänge 4'800 mm
LD50-UP45	Aufpreis für Fahrbahnlänge 5'000 mm
LD52-UP45	Aufpreis für Fahrbahnlänge 5'200 mm
RLUP45/SS	Aufpreis Auffahrrampenlänge 1350 mm. Nur für UP45/SS Sonderfahrbahnlängen
LIGHTUP50ES	Beleuchtungssatz für alle UP50 Ausführungen. Beleuchtung ausserhalb der Plattform.
CLEX45-50	Externer Bedienkasten
PG4M/N	Hydraulischer Gelenkspieltester
62.293.00	Aufhängung für Achsfreiheber, Tragkraft 2,0 und 2,6 Tonnen. Achsfreiheber für 3,2 Tonnen. Ist auf dieser Hebebühne nicht möglich.

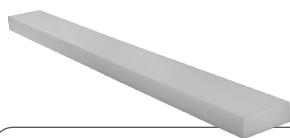

**PE-900-SH-49**  
Schaumstoff-Hebebalken  
1360 x 120 x 50 mm  
(pro Stück)

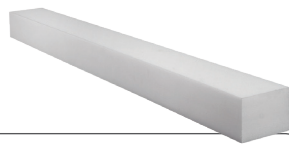

**PE-900-SH-95**  
Schaumstoff-Hebebalken  
150 x 150 x 70 mm  
(pro Stück)

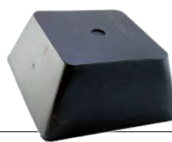

**165030**  
Gummiauflage «Pyramide»  
150 x 150 x 70 mm  
(pro Stück)

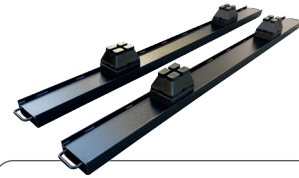

**TRAV**  
Traverse für Scherenhebebühnen, Kit à 2 Stück,  
max. Tragkraft 3'500 kg