



AUTOPSTENHOJ elektrohydraulische 2-Säulenhebebühne mit zwei Zylinder ohne Bodenrahmen. Tragkraft 4 Tonnen, mit Drehteller und Flex Aufnahme.

Weitere Informationen finden Sie in der SAFIA News

## AUTOPSTENHOJ Bremsenprüfstrasse



# 2-Säulenhebebühnen

**SAFIA**  
Garage- und Industriebedarf AG since 1907



**3,2t**

## MAESTRO32F

AUTOPSTENHOJ elektro-mechanische 2-Säulenhebebühne, 2-motorig mit Drehteller und Flex Aufnahme. Hebebühne mit neuer Säulenbauart.  
**Tragkraft: 3,2 Tonnen**

**CHF 6'790.45.-**  
od. mtl. CHF 305.55



**3,5t**

## MAESTRO35F-DT

AUTOPSTENHOJ elektro-mechanische 2-Säulenhebebühne, 2-motorig mit Drehteller und Flex Aufnahme. Hebebühne mit neuer Säulenbauart.  
**Tragkraft: 3,5 Tonnen**

**CHF 8'115.-**  
od. mtl. CHF 365.20



**3,2t**

## MAESTRO2.32CF

AUTOPSTENHOJ elektro-mechanische 2-Säulenhebebühne, 2-motorig mit CF-Kippteller Aufnahme (Parallelogramm).  
**Tragkraft: 3,2 Tonnen**

**CHF 7'570.-**  
od. mtl. CHF 340.65



**3,5t**

## MAESTRO2.35FP

AUTOPSTENHOJ elektro-mechanische 2-Säulenhebebühne, 2-motorig mit Drehteller und Flex Aufnahme. Tiefer Unterschwenkhöhe der Drehteller 70 mm.  
**Tragkraft: 3,5 Tonnen**

**CHF 7'990.-**  
od. mtl. CHF 359.55



Alle Preise exkl. MwSt. und exkl. Montagekosten.  
Finanzierung auf 24 Monate

**SAFIA**  
Garage- und Industriebedarf AG since 1907

Freiburgstrasse 596  
CH-3172 Niederwangen b. Bern

Telefon +41 31 990 99 99  
info@safia.ch / www.safia.ch



### Technische Daten:

Tragkraft:	4,0 Tonnen
Motor:	400 Volt
Leistung:	3 kW
Inhalt Hydrauliköl:	15 Liter
Hubzeit:	ca. 30 Sek.
Senkzeit:	ca. 30 Sek.
Min. Tellerhöhe:	90 mm
Max. Hubhöhe:	2'013 mm
Säulenabstand innen:	2'740 mm
Säulenhöhe:	3'995 mm oder 4'220 mm frei wählbar
Farbe:	Säulen: RAL7016 anthrazitgrau Hubschlitten und Schwenkarme: RAL3020 verkehrsrot

**CHF 7'360.-**

od. mtl. CHF 331.20



## MASCOT40H-F

AUTOPSTENHOJ elektrohydraulische 2-Säulenhebebühne mit zwei Zylinder ohne Bodenrahmen.  
Tragkraft 4 Tonnen, mit Drehteller und Flex Aufnahme.

Alle Preise exkl. MwSt. und exkl. Montagekosten. Finanzierung auf 24 Monat



**MASCOT40HB-F**  
AUTOPSTENHOJ elektrohydraulische 2-Säulenhebebühne mit zwei Zylinder mit Bodenrahmen.  
**Tragkraft: 4 Tonnen**

**CHF 6'660.-**  
od. mtl. CHF 299.70



**A16012**  
AUTOPSTENHOJ Aufnahmeadapter Ø 50 auf Ø 40 zu MASCOT 40

**CHF 65.-**



Alle Preise exkl. MwSt. und exkl. Montagekosten.  
Finanzierung auf 24 Monate

# 2- und 4- Säulenhebebühnen

**SAFIA**  
Garage- und Industribedarf AG *since 1907*



5t

**MAESTRO2.50F-122**  
AUTOPSTENHOJ elektro-  
mechanische 2-Säulen-  
hebebühne, 2-motorig mit  
Drehteller und Flex Aufnah-  
me. Min. Tellerhöhe  
122 mm.  
Schwenkbereich Arme:  
875–1'960 mm  
**Tragkraft: 5 Tonnen**

CHF 12'660.–  
od. mtl. CHF 383.60



6,5t

**MAESTRO2.65F**  
AUTOPSTENHOJ elektro-  
mechanische 2-Säulenhebebühne  
Schwenkarne dreifach ausziehbar.  
2-motorig mit Drehteller und Flex  
Aufnahme. Min. Tellerhöhe: 160 mm  
Schwenkbereich Arme:  
770–1'640 mm  
**Tragkraft 6,5 Tonnen**

CHF 24'285.–  
od. mtl. CHF 726.10



4t

**4.40-26-44-S**  
AUTOPSTENHOJ elektro-  
hydraulische 4-Säulenhebe-  
bühne für Personenwagen  
und leichte Nutzfahrzeuge.  
Fahrbahnlänge: 4'400 mm.  
Durchfahrbreite: 2'600 mm.  
**Tragkraft: 4 Tonnen**

CHF 12'380.–  
od. mtl. CHF 375.10



5,5t

**4.55-30-55-S**  
AUTOPSTENHOJ elektro-hydrau-  
lische 4-Säulenhebebühne für  
Personenwagen und leichte Nutz-  
fahrzeuge.  
Fahrbahnlänge: 5'500 mm.  
Durchfahrbreite: 3'000 mm.  
**Tragkraft: 5,5 Tonnen**

CHF 19'990.–  
od. mtl. CHF 605.70



Alle Preise exkl. MwSt. und exkl. Montagekosten.  
Finanzierung auf 36 Monate

**SAFIA**  
Garage- und Industribedarf AG *since 1907*

Freiburgstrasse 596  
CH-3172 Niederwangen b. Bern

Telefon +41 31 990 99 99  
info@safia.ch / www.safia.ch

# Bremsenprüfstrasse



## TESTMASTER TL40

AUTOPSTENHOJ Prüfstrasse mit Spurprüfplatte, Fahrwerkstester und Bremsenprüfstand mit digitaler oder analoger Anzeige. Prüfbreite 2'200 mm bis 800 mm (optional 2'800 mm bis 800 mm). Feuerverzinkter Rollensatz mit automatischer Ausfahrhilfe. Maximale Prüflast (Achslast) 2 Tonnen, optional 2,6 Tonnen. Feuerverzinkter Fahrwerkstester mit BOGE System. Diverse Freigaben von Fahrzeughersteller vorhanden. Wir beraten Sie gerne, kontaktieren Sie uns.

ab  
CHF 19'995.-

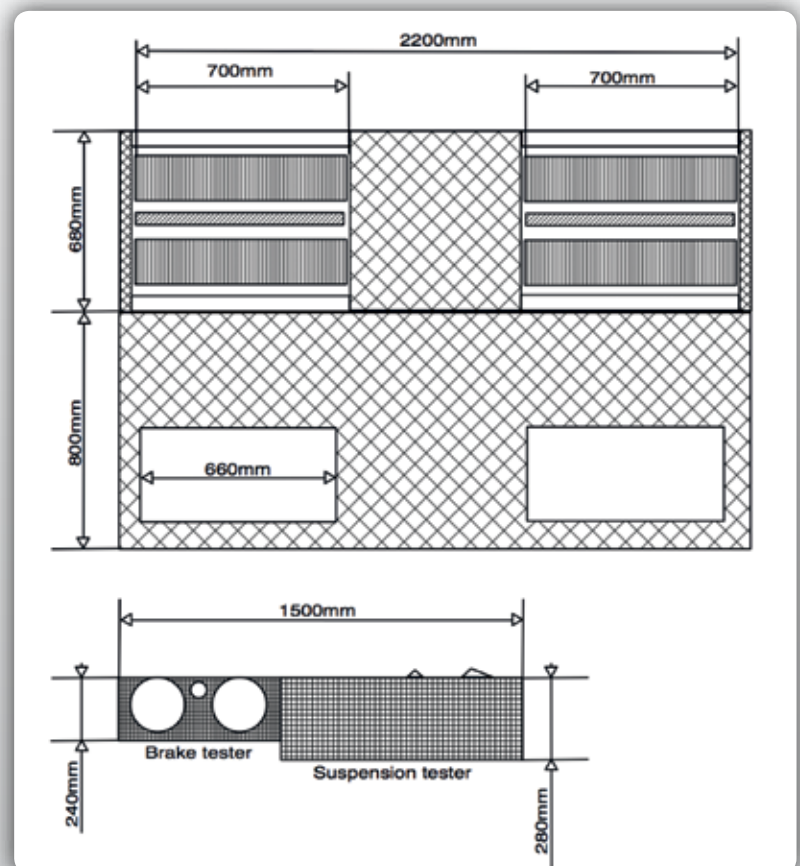

# Scherenhebebühnen

**SAFIA**  
Garage- und Industriebedarf AG *since 1907*

**SONDER  
PREIS**



## UP35E/RC

EFFEMME Doppelscherenhebebühne für den Einbau überflur, mit kurzen Auf- und Abfahrtrampen.  
Überfahrhöhe:  
100 mm/112 mm.  
Tragkraft: 3,5 Tonnen

**CHF 8'950.-**  
od. mtl. CHF 402.75



**SONDER  
PREIS**



## UP35E/RL

EFFEMME Doppelscherenhebebühne für den Einbau überflur, mit langen Auf- und Abfahrtrampen.  
Überfahrhöhe: 100 mm/112 mm.  
Tragkraft: 3,5 Tonnen

**CHF 9'400.-**  
od. mtl. CHF 423.00



**SONDER  
PREIS**

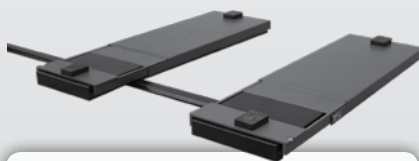

## UP35E/I

EFFEMME Doppelscherenhebebühne für den Einbau bodeneben inkl. Bodenausgleichbleche.  
Einbautiefe: 102 mm.  
Tragkraft: 3,5 Tonnen

**CHF 8'950.-**  
od. mtl. CHF 402.75



**SONDER  
PREIS**

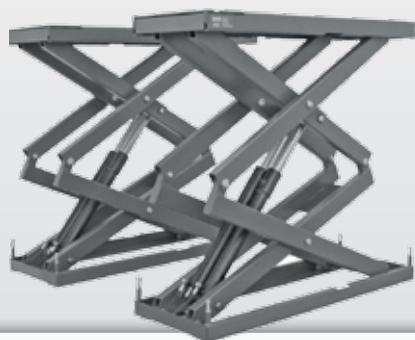

## UP35ALADDIN

EFFEMME Doppel-Scherenhebebühne für den Einbau bodeneben exkl. Bodenausgleichbleche.  
Einbautiefe: 280 mm.  
Tragkraft 3,5 Tonnen

**CHF 9'370.-**  
od. mtl. CHF 421.65



Alle Preise exkl. MwSt. und exkl. Montagekosten.  
Finanzierung auf 24 Monate

**SAFIA**  
Garage- und Industriebedarf AG *since 1907*

Freiburgstrasse 596  
CH-3172 Niederwangen b. Bern

Telefon +41 31 990 99 99  
info@safia.ch / www.safia.ch

# Scherenhebebühnen

**SAFIA**  
Garage- und Industribedarf AG *since 1907*

**SONDER  
PREIS**



## UP45N/SS

EFFEMME Scherenhebebühne für den Einbau überflur, mit glatten Fahrbahnen.  
Hubhöhe: 1'900 mm  
Tragkraft: 4,5 Tonnen

**CHF 22'860.-**  
od. mtl. CHF 683.50



**SONDER  
PREIS**



## UP50N/SS

EFFEMME Scherenhebebühne für den Einbau überflur, mit glatten Fahrbahnen.  
Hubhöhe: 2'150 mm  
Tragkraft: 5 Tonnen

**CHF 20'050.-**  
od. mtl. CHF 599.50



**SONDER  
PREIS**

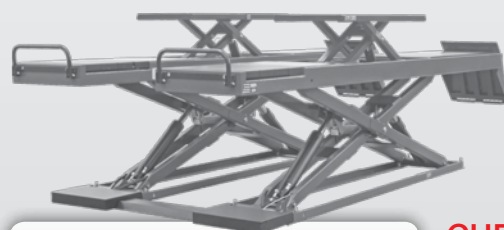

## UP45LT/SS

EFFEMME Scherenhebebühne, für den Einbau überflur mit integriertem Radfreiheber.  
Hubhöhe Fahrbahn: 1'900 mm.  
Radfreiheber: 400 mm.  
Tragkraft: 4,5 Tonnen

**CHF 29'320.-**  
od. mtl. CHF 876.65



**SONDER  
PREIS**



## UP50LT/SS

EFFEMME Scherenhebebühne für den Einbau überflur, mit integriertem Radfreiheber.  
Hubhöhe Fahrbahn: 2'120 mm.  
Radfreiheber: 500 mm.  
Tragkraft: 5 Tonnen

**CHF 26'510.-**  
od. mtl. CHF 792.65



Alle Preise exkl. MwSt. und exkl. Montagekosten.  
Finanzierung auf 36 Monate

**SAFIA**  
Garage- und Industribedarf AG *since 1907*

Freiburgstrasse 596  
CH-3172 Niederwangen b. Bern

Telefon +41 31 990 99 99  
info@safia.ch / www.safia.ch

# Aus Alt – mach Neu

Für defekte, lufthydraulische 1-Stempel-Hebebühnen, bei denen sich eine Reparatur nicht mehr lohnt und deshalb ersetzt werden sollte, bieten wir eine kostengünstige Lösung an. Der alte Kolben wird demontiert und entsorgt. Der Aussenmantel bleibt im Fundament. In den bestehenden Aussenmantel montieren wir einen neuen Mitteldruckzylinder mit dem Hydraulikaggregat ausserhalb der Grube. Je nach Zustand der Trägerbrücke wird diese auf den neuen Kolben angepasst oder Sie bestellen eine neue Trägerbrücke nach Wahl. Auch liefern wir eine neue Trägerbrücke auf jedes Fabrikat von einer 1-Stempel-Hebebühne. Lassen Sie sich durch unsere Spezialisten beraten:

SAFIA Niederwangen: +41 31 990 99 99 – Freiburgstrasse 596 – 3172 Niederwangen b. Bern



1  
Kolben der alten 1-Säulenhebebühne wird demontiert



2  
Das Aussenrohr der alten Hebebühne bleibt im Fundament



3  
Der neue Einbaurahmen wird in den Boden versetzt und das Aussenrohr gekürzt



4  
Bereit für die Montage der neuen Hebebühne



5  
Die neue Hebebühne wird montiert



6  
Ohne grossen Aufwand ist die neue 1-Stempelbühne betriebsbereit



# Stempelhebebühnen

**SAFIA**  
Garage- und Industriebedarf AG since 1907

**SONDER  
PREIS**



## K36.2

BECKER Trägerbrücke mit Schwenkarmaufnahmen doppelt ausziehbar für Hubeinheit DUORAM 3,5 t. Trägerbrücke komplett lackiert oder feuerverzinkt. Tragkraft 3,5 Tonnen

**CHF 5'345.-**  
od. mtl. CHF 240.55



**SONDER  
PREIS**



## K35

BECKER Trägerbrücke mit Schwenkarmaufnahmen (von aussen) einfach ausziehbar für Hubeinheit DUORAM 3,5 t. Trägerbrücke komplett lackiert oder feuerverzinkt. Tragkraft 3,5 Tonnen

**CHF 7'220.-**  
od. mtl. CHF 324.90



**SONDER  
PREIS**

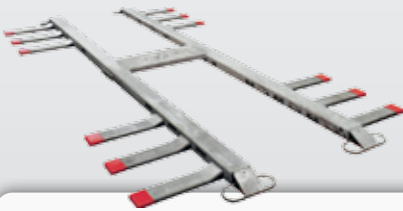

## AE35

BECKER Trägerbrücke ESSMANN mit in der Länge verstellbaren Federplatten, für Hubeinheit DUORAM 3,5 t. Kurze Ausführung. Trägerbrücke komplett feuerverzinkt. Für Radstand: 1'800 – 3'400 mm. Tragkraft 3,5 Tonnen

**CHF 8'795.-**  
od. mtl. CHF 395.80



**SONDER  
PREIS**

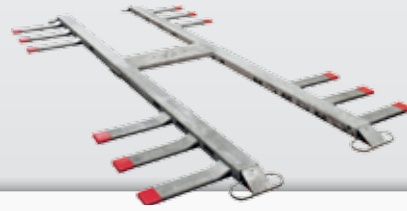

## AE35-L

BECKER Trägerbrücke ESSMANN mit in der Länge verstellbaren Federplatten, für Hubeinheit DUORAM 3,5 t. Lange Ausführung. Trägerbrücke komplett feuerverzinkt. Für Radstand: 1'600 – 3'900 mm. Tragkraft 3,5 Tonnen

**CHF 12'675.-**  
od. mtl. CHF 558.95



Alle Preise exkl. MwSt. und exkl. Montagekosten.  
Finanzierung auf 24 Monate

**SAFIA**  
Garage- und Industriebedarf AG since 1907

Freiburgstrasse 596  
CH-3172 Niederwangen b. Bern

Telefon +41 31 990 99 99  
info@safia.ch / www.safia.ch

# Jetzt aktuell

**SAFIA**  
Garage- und Industriebedarf AG since 1907



**SONDER  
PREIS**

**2066/L1SA**

TECNOLUX Scheinwerfer-einstellgerät mit Positionierlaser für Höheneinstellung. In Sonderaktion mit Staubschutzhaube für die Optik

**CHF 620.-**  
od. mtl. CHF 27.90



**SONDER  
PREIS**

**3473/SA**

TECNOLUX elektromechanisches Radmontagegerät, Tragkraft 60 kg mit Batterie und Ladegerät

**CHF 1'835.-**  
od. mtl. CHF 82.60



Alle Preise exkl. MwSt. und exkl. Montagekosten.  
Finanzierung auf 24 Monate



**FRONIUS**

**4.010.360**

FRONIUS Acctiva Smart 25A Batterieladegerät 6/12/24 V. Inkl. Ladekabel 2,5 m (10 mm<sup>2</sup>) mit vollisolierten Klemmen steckbar

**CHF 810.-**  
od. mtl. CHF 36.45



**FRONIUS**

**4.010.951**

FRONIUS Acctiva Professional Batterieladegerät 12 V, 35 A, mit Pufferbetrieb während Service

**CHF 1'080.-**  
od. mtl. CHF 48.60



**SONDER  
PREIS**

**PERFECTA 20PLUS**

GL Bremsenwartungsgerät PERFECTA 20PLUS inkl. Absaugung mittels Sonde, Gebindegrösse 20 Liter

**CHF 1'560.-**  
od. mtl. CHF 70.20



**SONDER  
PREIS**

**PERFECTA 60PLUS**

GL Bremsenwartungsgerät PERFECTA 60PLUS inkl. Absaugung mittels Sonde, Gebindegrösse 60 Liter

**CHF 1'995.-**  
od. mtl. CHF 89.80



# Radwaschmaschinen

**SAFIA**  
Garage- und Industriebedarf AG *since 1907*

**SONDER  
PREIS**



**WULKAN300H**  
KART Radwaschmaschine  
für PKW, Lieferwagen und  
SUV Räder, mit Wasser-  
heizsystem.  
Rad Ø: 560–800 mm.  
Radbreite: 135–305 mm

**CHF 11'060.–**  
od. mtl. CHF 487.75



**SONDER  
PREIS**



**WULKAN4X4HP**  
KART Radwaschmaschine für  
PKW, Lieferwagen und SUV  
Räder, mit Wasserheizsystem  
und mit pneumatischer, seitlicher  
Radstabilisierung.  
Rad Ø: 560–850 mm.  
Radbreite: 135–360 mm

**CHF 12'040.–**  
od. mtl. CHF 530.95



**SONDER  
PREIS**



**010-03**  
KART WULKAN Mix Gra-  
nulat, Sack à 25 kg

**CHF 345.–**



**SONDER  
PREIS**



**010-04**  
KART WULKAN Turbo  
Reinigungsmittelkonzentrat,  
Kanister à 10 Liter

**CHF 155.–**



Alle Preise exkl. MwSt. und exkl. Montagekosten.  
Finanzierung auf 24 Monate

**SAFIA**  
Garage- und Industriebedarf AG *since 1907*

Freiburgstrasse 596  
CH-3172 Niederwangen b. Bern

Telefon +41 31 990 99 99  
info@safia.ch / www.safia.ch

# Pneumontiermaschinen

**SAFIA**  
Garage- und Industriebedarf AG since 1907



**SONDER  
PREIS**

## SL22PRO

GIULIANO automatische Pneumontiermaschine mit 2 Geschwindigkeiten. Montagewerkzeug pneumatisch kipp- und verriegelbar. Ausführung für PKW und Motorradfelgen 10"-24" (max. Durchmesser 1'100 mm/43"- max. Breite 356 mm/14")

**CHF 4'200.-**  
od. mtl. CHF 189.00



**SONDER  
PREIS**

## TECO-36UHP

TECO automatische Pneumontiermaschine mit nach hinten schwenkbarem Montagewerkzeug und Montagehilfe UHP A28. Spannungsbereich: 10"-25"

**CHF 6'905.-**  
od. mtl. CHF 310.75



**SONDER  
PREIS**

## TECO-36TPH

TECO automatische Pneumontiermaschine mit nach hinten schwenkbarem Montagewerkzeug und Montagehilfe TPH. Spannungsbereich: 10"-25"

**CHF 8'430.-**  
od. mtl. CHF 379.35



**SONDER  
PREIS**

## TECO-480TI-TPH/LEVERLESS

TECO automatische Pneumontiermaschine mit seitlich schwenkbarem Montagewerkzeug, Montagehilfe TPH und LEVERLESS Montagewerkzeug. Ausgerüstet mit Tubless Füllvorrichtung. Spannungsbereich: 11"-27"

**CHF 10'005.-**  
od. mtl. CHF 441.20



Alle Preise exkl. MwSt. und exkl. Montagekosten.  
Finanzierung auf 24 Monate

**SAFIA**  
Garage- und Industriebedarf AG since 1907

Freiburgstrasse 596  
CH-3172 Niederwangen b. Bern

Telefon +41 31 990 99 99  
info@safia.ch / www.safia.ch

# Auswuchtmaschinen

**SAFIA**  
Garage- und Industribedarf AG *since 1907*



**SONDER  
PREIS**

## F-380PRO

FOCUS elektronische Auswuchtmaschine autom. Distanzeinmessung. Felgendurchmesser: 10"–30" (265–765 mm)

**CHF 3'100.–**  
od. mtl. CHF 139.50



**SONDER  
PREIS**

## F-395

FOCUS elektronische Auswuchtmaschine autom. Distanzeinmessung mit Bildschirm. Felgendurchmesser: 10"–30" (265–765 mm)

**CHF 4'275.–**  
od. mtl. CHF 192.40



**SONDER  
PREIS**

## F-685SONAR

FOCUS elektronische Auswuchtmaschine autom. Distanz- und Felgeneinmessung. Max. Raddurchmesser: 870 mm

**CHF 5'705.–**  
od. mtl. CHF 256.75



**SONDER  
PREIS**

## F-685SE

FOCUS elektronische Auswuchtmaschine autom. Distanzeinmessung und Laserpunkt. Max. Raddurchmesser: 870 mm

**CHF 6'510.–**  
od. mtl. CHF 292.95



Alle Preise exkl. MwSt. und exkl. Montagekosten.  
Finanzierung auf 24 Monate

**SAFIA**  
Garage- und Industribedarf AG *since 1907*

Freiburgstrasse 596  
CH-3172 Niederwangen b. Bern

Telefon +41 31 990 99 99  
info@safia.ch / www.safia.ch



**SONDER  
PREIS**

### DK20Q

AC handhydraulischer Wagenheber mit Fusspedal für Schnellhub, Hubhöhe: 495 mm. Tragkraft: 2 Tonnen

CHF 395.-



**SONDER  
PREIS**

### DK20HLQ

AC hydraulischer Wagenheber mit Fusspumpe für Schnellhub. Hubhöhe: 735 mm. Tragkraft: 2 Tonnen

CHF 890.-



**SONDER  
PREIS**

### DK40Q

AC handhydraulischer Wagenheber. Sehr niedrige min. Höhe von nur 140 mm. Tragkraft: 4 t

CHF 895.-  
od. mtl. CHF 40.30



**SONDER  
PREIS**

### DK60Q

AC hydraulischer Wagenheber mit Fusspumpe für Schnellhub., min. Höhe 140 mm. Tragkraft: 6 Tonnen

CHF 1'400.-  
od. mtl. CHF 63.00

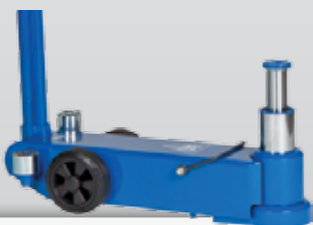

**SONDER  
PREIS**

### 25-2

AC 2-stufiger lufthydraulischer Wagenheber, min. Höhe 180 mm. Tragkraft: 25/10 Tonnen

CHF 2'580.-  
od. mtl. CHF 116.10



**SONDER  
PREIS**

### 50-3

AC 3-stufiger lufthydraulischer Heber mit niedriger Bodenfreiheit, min. Höhe 150 mm. Tragkraft: 50/25/10 Tonnen

CHF 3'730.-  
od. mtl. CHF 167.85





AS1

**VL3**  
AC hydraulischer Getriebeheber, fahrbar mit 835 mm Hub, inkl. Fusspumpe. Tragkraft: 300 kg

CHF 415.-



**VL6 optional mit AS1**  
AC hydraulischer Getriebeheber, fahrbar mit Vertikalhub, inkl. Fusspumpe. Optional mit Getriebeplatte AS1, Tragkraft: 600 kg

CHF 495.-



**VLT6**  
AC hydraulischer Getriebeheber mit Fusspedal für Schnell- und Lasthub sowie pneum. Schnellhub. Tragkraft: 600 kg

CHF 2'710.-  
od. mtl. CHF 121.95



**VLT12**  
AC hydraulischer Getriebeheber mit Fusspumpe und stufenlosem Senkventil. Teleskopzylinder für langen Hub und tiefe Bauform. Tragkraft: 1,2 Tonnen

CHF 1'990.-  
od. mtl. CHF 89.55



**SD20PHL**  
AC lufthydraulischer Achsfreiheber mit beidseitig doppelt ausziehbaren Auszügen. Tragkraft: 2 Tonnen

CHF 2'600.-  
od. mtl. CHF 117.00



**SD26PHL**  
AC lufthydraulischer Achsfreiheber mit beidseitig doppelt ausziehbaren Auszügen. Tragkraft: 2,6 Tonnen

CHF 2'830.-  
od. mtl. CHF 127.00



# BÖCK Gummiaufnahmen

**664202**

passend für:  
AUTOPSTENHOJ  
Ø = 121 mm



**CHF 17.00**

mit Stahlplatte

**GT-VIGK.115.27**

passend für:  
VILVER  
Ø = 115 mm



**CHF 21.00**

**GT-VILN.145.30**

passend für:  
VILVER  
Ø = 145 mm



**CHF 26.00**

**SK2030-124**

passend für:  
KONI  
Ø = 124 mm



**CHF 21.00**

**046405772**

passend für: RAVA-  
GLIOLI/WERTHER  
Ø = 123 mm



**CHF 17.00**

**01103031**

passend für:  
NUSSBAUM/AMI  
Ø = 125 mm



**CHF 17.00**

mit Stahlplatte

**AC-GS1**

passend für: AC  
Wagenheber, DK20  
Ø = 110 mm



**CHF 21.00**

**047021850MET**

passend für: SIRO /  
RAVAGLIOLI / SPACE  
Ø = 100 mm



**CHF 21.00**

mit Stahlplatte

**165030**

passend für:  
BECKER / AUTOP /  
UNIVERSELL



**CHF 34.00**

**SK2030-160**

passend für:  
KONI/ROMEICO  
Ø = 160 mm



**CHF 26.00**

**046405772**

passend für: RAVA-  
GLIOLI/WERTHER  
Ø = 123 mm



**CHF 17.00**

**664000**

passend für:  
AUTOPSTENHOJ  
Ø = 122 mm



**CHF 21.00**

**PE-900WEISS/KLE**

Polymerklotz klein  
340 x 132 x 47 mm



**CHF 38.00**

**PE-900WEISS/GRO**

Polymerklotz gross  
340 x 150 x 100 mm

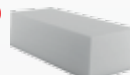

**CHF 72.00**

**PE-900-SH-95**

Polymerklotz  
1355 x 140 x 95 mm  
+/- 5 mm



**CHF 205.00**

**165031**

Gummiklotz  
150 x 150 x 50 mm

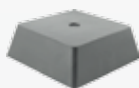

**CHF 30.00**

**165035**

Gummiklotz  
160 x 120 x 20 mm

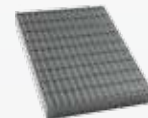

**CHF 21.00**

**165040**

Gummiklotz mit Holzkern  
180 x 100 x 100 mm



**CHF 51.00**

**165042**

Gummiklotz  
150 x 150 x 100 mm



**CHF 55.00**

**GG-D1000.H50**

Auffahrtsrampe  
Länge: 1'000 mm  
Breite: 480 mm, Höhe: 50 mm



**CHF 174.00**

Weitere Gummi-  
aufnahmen auf  
[www.safia.ch](http://www.safia.ch)

